

มาตรฐาน แบบขยายบัวพื้นทั่วไป



เมืองพัทลุง

โครงการสำรวจและจัดทำผังแม่บทศูนย์กีฬา  
แห่งชาติดงเรณูออก เมืองพัทลุง จังหวัดพัทลุง  
และงานออกแบบอาคารระดมกีฬา สนามฟุตบอล  
และ สนามเทนนิส เพื่อรองรับการแข่งขันกีฬาฟุตบอล  
เมืองพัทลุง (ส่วนที่เหลือ) ขนาดรวม 20,000 ที่นั่ง  
ชอชชือชานนท์ 2 หมู่ที่ 12 ถนนสุขุมวิท  
ตำบลหนองปรือ อำเภอบางละมุง จังหวัดชลบุรี

ชื่อ	วันที่
ลงชื่อ	สถาปนิก
ลงชื่อ	วิศวกร
ลงชื่อ	หัวหน้าช่างสำรวจ
ลงชื่อ	หัวหน้าช่างสถาปนิก
ลงชื่อ	รท. น.ค.ศ.
ลงชื่อ	ผอ. ส.น.ช.
ลงชื่อ	ปลัดเมืองพัทลุง
ลงชื่อ	นายกเมืองพัทลุง

epc epc consulting engineering  
900 Sukhumvit (Suk) Rd., 24th Floor, Sukhumvit, Bangkok 10110, Thailand  
Tel: 0-2381-5222 Fax: 0-2381-6977, 0-2381-6978 Email: epc@epcconsulting.com

space  
900 Sukhumvit (Suk) Rd., 24th Floor, Sukhumvit, Bangkok 10110, Thailand  
Tel: 0-2381-5222 Fax: 0-2381-6977, 0-2381-6978 Email: space@spaceconsulting.com

UCC  
UTIM CONSULTANT CO., LTD.

ARCHITECTS  
UCC CONSULTANT CO., LTD.

NOTE  
• ALL DIMENSIONS ARE IN MILLIMETERS UNLESS OTHERWISE SPECIFIED  
• NO DIMENSION SHALL BE SCALED  
• ALL DIMENSIONS ARE THE PROPERTY OF THE SPACE PROJECT CO., LTD. AND CAN NOT BE USED WITHOUT THEIR PERMISSION

ARCHITECTS	วิศวกร	28กค 427
วิศวกร	ช่างสำรวจ	8กค 1963
ช่างสำรวจ	ช่างเขียน	28กค 6489
ช่างเขียน	ช่างเขียน	8กค 3122
ช่างเขียน	ช่างเขียน	8กค 7177
ช่างเขียน	ช่างเขียน	8กค 8152
ช่างเขียน	ช่างเขียน	8กค 22506
ELECTRICAL ENGINEERS		
ช่างเขียน	ช่างเขียน	7กค 734
ช่างเขียน	ช่างเขียน	8กค 3581
ช่างเขียน	ช่างเขียน	7กค 465
MECHANICAL ENGINEERS		
ช่างเขียน	ช่างเขียน	8กค 25688
ช่างเขียน	ช่างเขียน	8กค 1925
STRUCTURAL ENGINEERS		
ช่างเขียน	ช่างเขียน	8กค 1925
LANDSCAPE ARCHITECTS		
ช่างเขียน	ช่างเขียน	2-กค 18

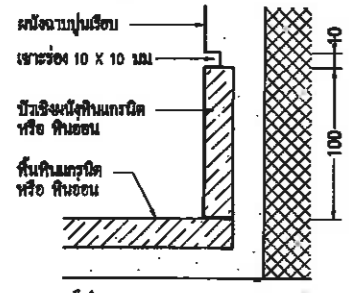

แบบขยายบัวพื้น B1  
มาตราส่วน 1: 2.5 AT A1  
1: 5 AT A3

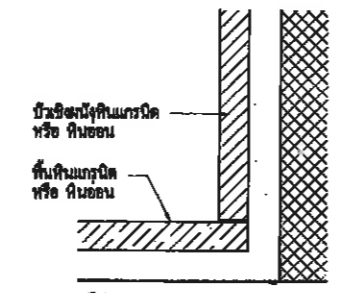

แบบขยายบัวพื้น B2  
มาตราส่วน 1: 2.5 AT A1  
1: 5 AT A3

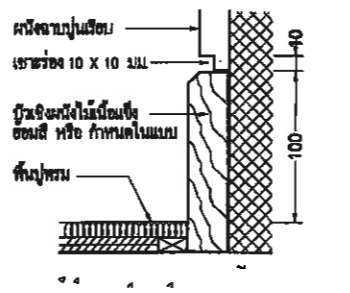

แบบขยายบัวพื้น B3  
มาตราส่วน 1: 2.5 AT A1  
1: 5 AT A3

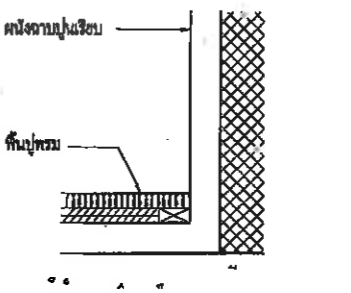

แบบขยายบัวพื้น B4  
มาตราส่วน 1: 2.5 AT A1  
1: 5 AT A3

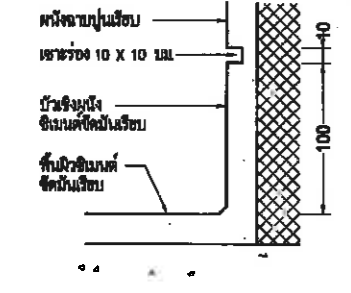

แบบขยายบัวพื้น B5  
มาตราส่วน 1: 2.5 AT A1  
1: 5 AT A3

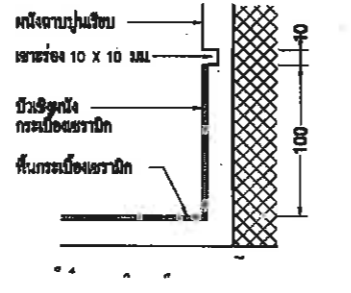

แบบขยายบัวพื้น B6  
มาตราส่วน 1: 2.5 AT A1  
1: 5 AT A3

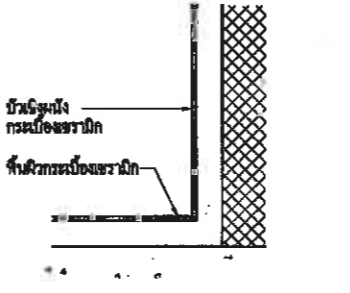

แบบขยายบัวพื้น B7  
มาตราส่วน 1: 2.5 AT A1  
1: 5 AT A3

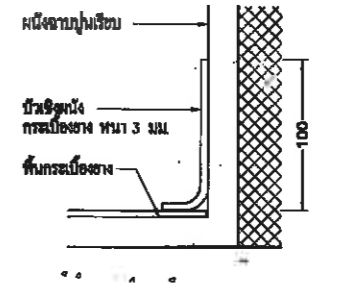

แบบขยายบัวพื้น B8  
มาตราส่วน 1: 2.5 AT A1  
1: 5 AT A3

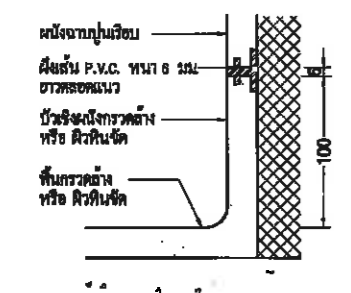

แบบขยายบัวพื้น B9  
มาตราส่วน 1: 2.5 AT A1  
1: 5 AT A3

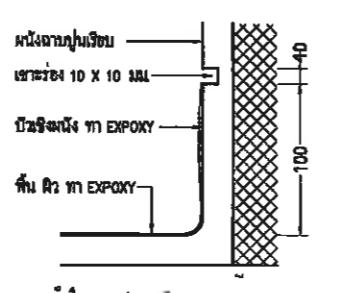

แบบขยายบัวพื้น B10  
มาตราส่วน 1: 2.5 AT A1  
1: 5 AT A3

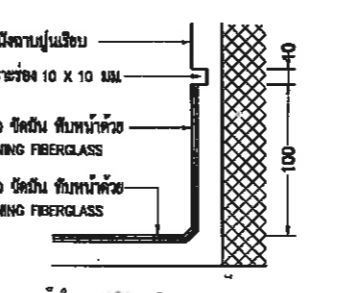

แบบขยายบัวพื้น B11  
มาตราส่วน 1: 2.5 AT A1  
1: 5 AT A3

เห็นชอบ  
โครงการก่อสร้างระดมกีฬา  
สนามกีฬาภาคตะวันออก เมืองพัทลุง ระยะที่ 3  
จังหวัดพัทลุง (ส่วนที่เหลือ)

แบบเลขที่ 35/2565 วันที่ 19 ตุลาคม 2565

ลงชื่อ: [Signature] สถาปนิก  
ลงชื่อ: [Signature] วิศวกรโยธา  
ลงชื่อ: [Signature] วิศวกรไฟฟ้า  
ลงชื่อ: [Signature] หัวหน้าสถาปนิก  
ลงชื่อ: [Signature] หัวหน้าช่างสำรวจ  
ลงชื่อ: [Signature] ผอ. ส.น.ช.  
ลงชื่อ: [Signature] ปลัดเมืองพัทลุง  
ลงชื่อ: [Signature] นายกเมืองพัทลุง

DO	08-08-51	แบบก่อสร้าง
REV.	DATE	DESCRIPTION
CHECKED	ลงชื่อ	
APPROVED	ลงชื่อ	
DRAWN	ลงชื่อ	
TITLE	มาตรฐาน แบบขยายบัวพื้นทั่วไป	
DRAWING NO.	121-3000-CON-805-00	
SCALE	1: 2.5 AT A1 1: 5 AT A3	SHEET NO.
DATE	08-08-2561	JOB NO.
		AD49

61/819

มาตรฐาน แบบขยายฝ้าเพดาน

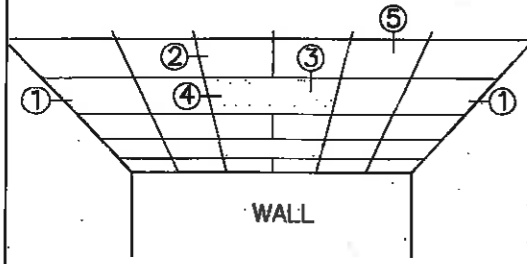

KEY DETAIL SUS.AC.CEILING

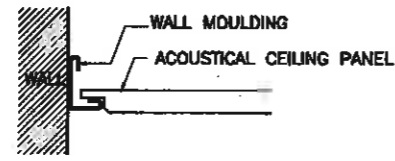

TYP. SUS.AC.CEILING 1  
มาตราส่วน 1 : 2.5 AT A1  
1 : 5 AT A3



TYP. SUS.AC.CEILING 2  
มาตราส่วน 1 : 2.5 AT A1  
1 : 5 AT A3

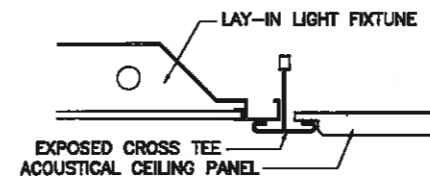

TYP. SUS.AC.CEILING 3  
มาตราส่วน 1 : 2.5 AT A1  
1 : 5 AT A3

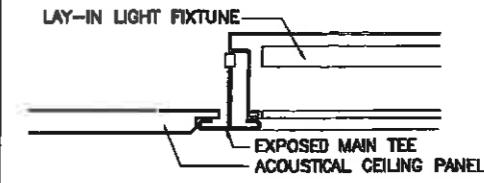

TYP. SUS.AC.CEILING 4  
มาตราส่วน 1 : 2.5 AT A1  
1 : 5 AT A3

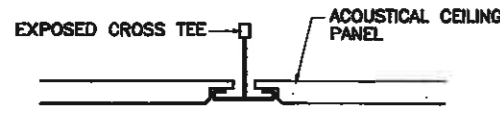

TYP. SUS.AC.CEILING 5  
มาตราส่วน 1 : 2.5 AT A1  
1 : 5 AT A3

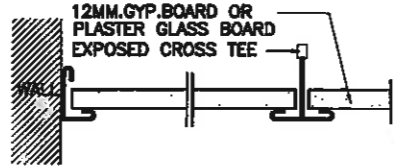

TYP. GYP. BOARD OR PLASTER GYP. BOARD EXPOSED GRID  
มาตราส่วน 1 : 2.5 AT A1  
1 : 5 AT A3

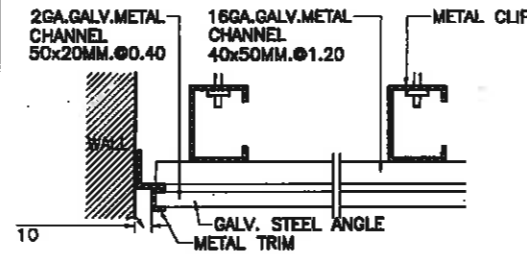

GYP. BOARD CEILING 7  
มาตราส่วน 1 : 2.5 AT A1  
1 : 5 AT A3

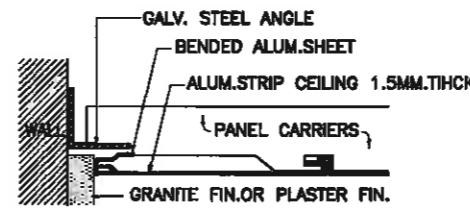

ALUM. STRIP CEILING 8  
มาตราส่วน 1 : 2.5 AT A1  
1 : 5 AT A3

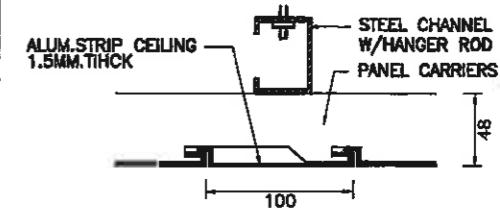

ALUM. STRIP CEILING 9  
มาตราส่วน 1 : 2.5 AT A1  
1 : 5 AT A3

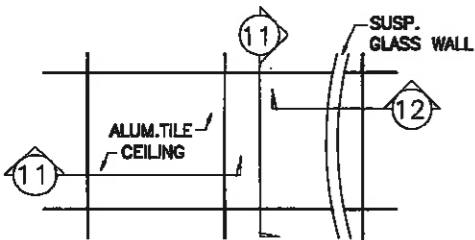

KEY DETAIL ALUM. TILE CEILING

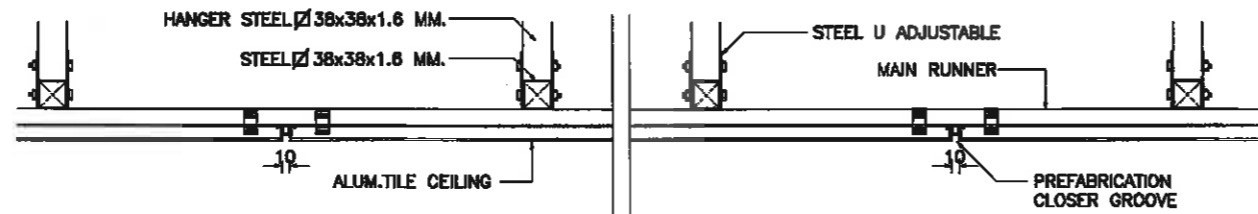

DETAIL (ALUM. TILE CEILING) 11  
มาตราส่วน 1 : 5 AT A1  
1 : 10 AT A3

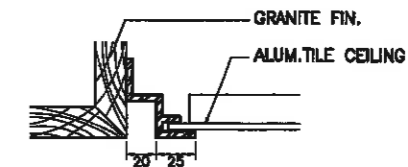

SHADOW EDGE 12  
มาตราส่วน 1 : 2.5 AT A1  
1 : 5 AT A3

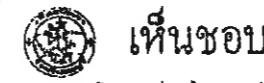

เห็นชอบ

โครงการก่อสร้างระบบฝ้าเพดาน

ส่วนที่ 1 อาคารเรียนรวม ชั้นที่ 3

จังหวัดชลบุรี (ส่วนที่เหนือ)

เลขที่ 35/2565 วันที่ 19 ตุลาคม 2565

ชื่อ: [Signature] สถาปนิก  
ชื่อ: [Signature] สถาปนิก  
ชื่อ: [Signature] วิศวกร  
ชื่อ: [Signature] วิศวกร  
ชื่อ: [Signature] วิศวกร  
ชื่อ: [Signature] วิศวกร  
ชื่อ: [Signature] วิศวกร  
ชื่อ: [Signature] วิศวกร  
ชื่อ: [Signature] วิศวกร  
ชื่อ: [Signature] วิศวกร  
ชื่อ: [Signature] วิศวกร

โครงการสร้างและตกแต่งแบบศูนย์กีฬา  
แห่งชาติภาคตะวันออก เมืองฟ้า จังหวัดชลบุรี  
แผนกออกแบบอาคารระดับชั้น 3 สนามฟุตบอล  
และ สนามเทนนิส เพื่อรองรับการแข่งขันฟุตบอล  
เมืองฟ้า (ส่วนที่เหนือ) ขนาดรวม 20,000 ที่นั่ง

ขอซื้อที่ดิน 2 ไร่ที่ 12 ถนนสุขุมวิท  
ตำบลหนองปรือ อำเภอบางละมุง จังหวัดชลบุรี

เลขที่แบบ	วันที่
ชื่อ	สถาปนิก
ชื่อ	วิศวกร
ชื่อ	วิศวกร
ชื่อ	วิศวกร
ชื่อ	วิศวกร
ชื่อ	วิศวกร
ชื่อ	วิศวกร
ชื่อ	วิศวกร
ชื่อ	วิศวกร
ชื่อ	วิศวกร
ชื่อ	วิศวกร

epc epc consulting engineers  
200 Sukhumvit Rd. 11th Floor, Bangkok 10110, Thailand  
Tel: 02-254-1111 Fax: 02-254-1111 E-mail: info@epc.com

space  
200 Sukhumvit Rd. 11th Floor, Bangkok 10110, Thailand  
Tel: 02-254-1111 Fax: 02-254-1111 E-mail: info@space.com

UCC  
UTTHAI CONSULTANT CO., LTD.  
100/100 Sukhumvit Rd. 11th Floor, Bangkok 10110, Thailand  
Tel: 02-254-1111 Fax: 02-254-1111 E-mail: info@ucc.com

INVADECTION OFFICE CO., LTD.  
100/100 Sukhumvit Rd. 11th Floor, Bangkok 10110, Thailand  
Tel: 02-254-1111 Fax: 02-254-1111 E-mail: info@inva.com

NOTE  
\* ALL DIMENSIONS ARE IN MILLIMETER UNLESS OTHERWISE SPECIFIED  
\* ALL DIMENSIONS ARE THE PROPERTY OF THE SPACE ARCHITECT OFFICE, AND CAN NOT BE USED WITHOUT THEIR PERMISSION

ARCHITECT	ชื่อ: [Signature]	เลขที่: 280, 427
ชื่อ: [Signature]	เลขที่: 1963	
ชื่อ: [Signature]	เลขที่: 6499	

STRUCTURAL ENGINEERS	ชื่อ: [Signature]	เลขที่: 3122
ชื่อ: [Signature]	เลขที่: 7177	
ชื่อ: [Signature]	เลขที่: 8152	
ชื่อ: [Signature]	เลขที่: 22506	

ELECTRICAL ENGINEERS	ชื่อ: [Signature]	เลขที่: 734
ชื่อ: [Signature]	เลขที่: 3581	
ชื่อ: [Signature]	เลขที่: 485	

MECHANICAL ENGINEERS	ชื่อ: [Signature]	เลขที่: 25698
ชื่อ: [Signature]	เลขที่: 1925	

LANDSCAPE ARCHITECTS	ชื่อ: [Signature]	เลขที่: 2-ทล 18
----------------------	-------------------	-----------------

QUANTITY SURVEYOR	ชื่อ: [Signature]	เลขที่: [Blank]
-------------------	-------------------	-----------------

REV.	DATE	DESCRIPTION
00	08-08-51	แบบก่อสร้าง

CHECKED	ชื่อ: [Signature]
APPROVED	ชื่อ: [Signature]
DRAWN	

TITLE	มาตรฐาน แบบขยายฝ้าเพดาน
-------	-------------------------

DRAWING NO.	121-3000-CON-806-00
-------------	---------------------

SCALE	1 : 2.5 AT A1 1 : 5, 10 AT A3
DATE	08-08-2561
SHEET NO.	A049

62/919

มาตรฐาน แบบขยายประตูเหล็กและประตูอลูมิเนียม



เมืองพัทยา

ประตูเหล็ก

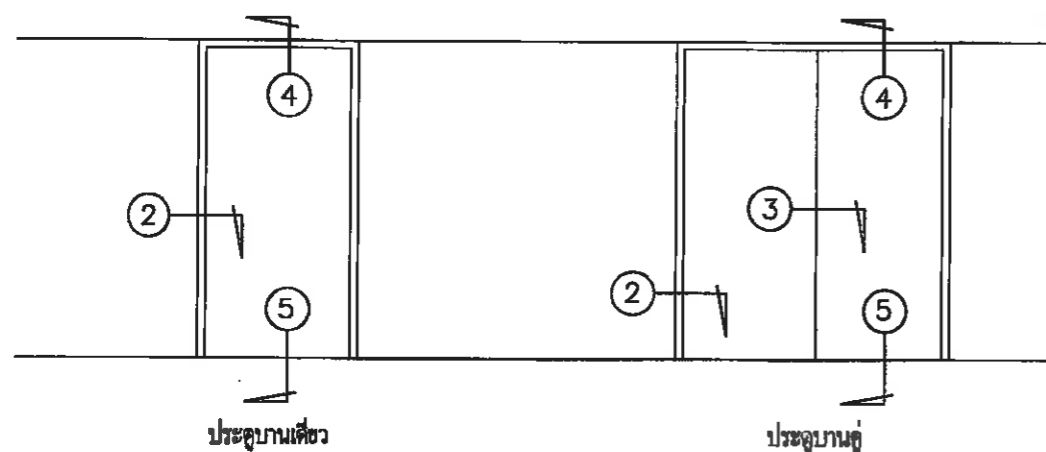

แบบขยายรูปด้าน ①

ประตูอลูมิเนียม

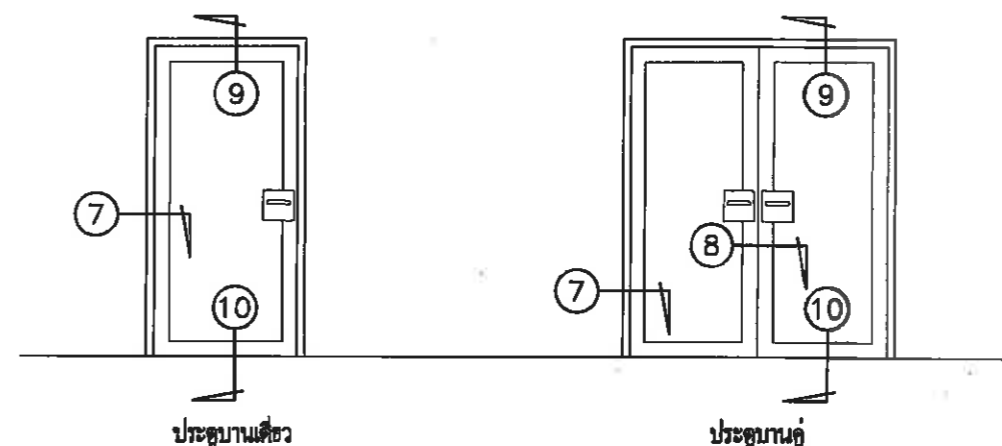

แบบขยายรูปด้าน ⑥

โครงการสำรวจและจัดทำผังแบบพื้นที่พา  
แห่งชาติภาคตะวันออก เมืองพัทยา จังหวัดชลบุรี  
และงานออกแบบอาคารสาธารณะฯ สนามฟุตบอล  
และ สนามเทนนิส เพื่อก่อสร้างสนามกีฬาฟุตบอล  
เมืองพัทยา (ส่วนที่เหนือ) ขนาดรวม 20,000 ที่นั่ง  
พร้อมอเนกประสงค์ อำนวยการลงทุน จังหวัดชลบุรี

ชื่อ	ตำแหน่ง
นายสมชาย	ช่างเขียน
นางสาว	ช่างเขียน
นาย	ช่างเขียน
นางสาว	ช่างเขียน
นาย	ช่างเขียน
นางสาว	ช่างเขียน
นาย	ช่างเขียน
นางสาว	ช่างเขียน
นาย	ช่างเขียน
นางสาว	ช่างเขียน

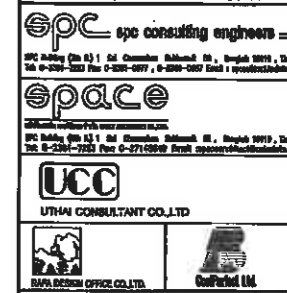

NOTE: ALL DIMENSIONS ARE IN MILLIMETER UNLESS OTHERWISE SPECIFIED  
NO DIMENSION SHALL BE SCALE  
ALL DIMENSIONS ARE THE PROPERTY OF THE SPACE MONITOR COLLECT AND CAN NOT BE USED WITHOUT THEIR PERMISSION

ARCHITECTS	NO.
บริษัท สหวิริยะ	380 427
บริษัท อเนกประสงค์	1983
บริษัท อเนกประสงค์	6489
STRUCTURAL ENGINEERS	NO.
บริษัท อเนกประสงค์	3122
บริษัท อเนกประสงค์	7177
บริษัท อเนกประสงค์	8152
บริษัท อเนกประสงค์	22506
ELECTRICAL ENGINEERS	NO.
บริษัท อเนกประสงค์	734
บริษัท อเนกประสงค์	3581
บริษัท อเนกประสงค์	485
MECHANICAL ENGINEERS	NO.
บริษัท อเนกประสงค์	25898
บริษัท อเนกประสงค์	1925
LANDSCAPE ARCHITECTS	NO.
บริษัท อเนกประสงค์	2-08-18

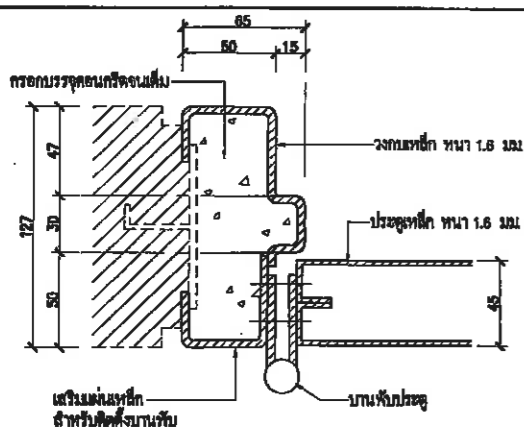

แบบขยายรูปตัด ②

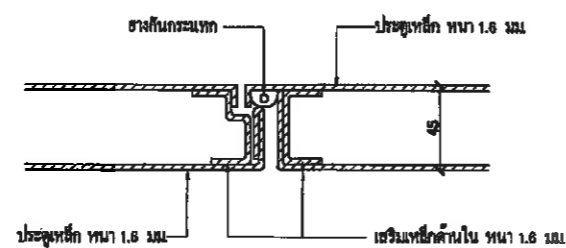

แบบขยายรูปตัด ③

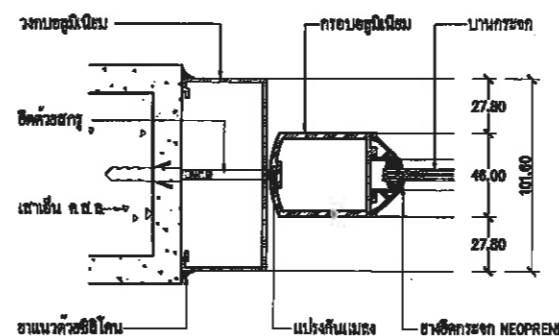

แบบขยายรูปตัด ⑦

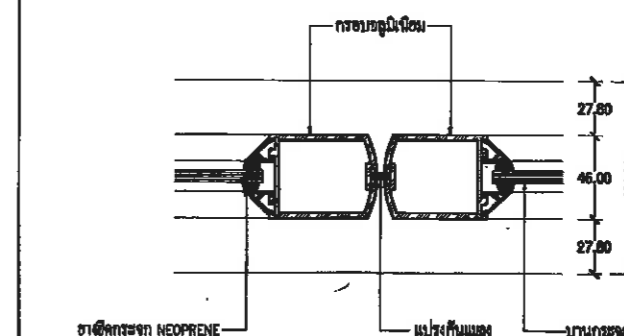

แบบขยายรูปตัด ⑧

เห็นชอบ

โครงการก่อสร้างสนามฟุตบอล  
สนามกีฬาภาคตะวันออก เมืองพัทยา ระยะที่ 3  
จังหวัดชลบุรี (ส่วนที่เหนือ)

แบบสถาปัตย์ 35/2565 วันที่ 19 ตุลาคม 2565  
นางสาว อเนกประสงค์  
นางสาว อเนกประสงค์  
นางสาว อเนกประสงค์  
นางสาว อเนกประสงค์  
นางสาว อเนกประสงค์  
นางสาว อเนกประสงค์  
นางสาว อเนกประสงค์  
นางสาว อเนกประสงค์  
นางสาว อเนกประสงค์  
นางสาว อเนกประสงค์

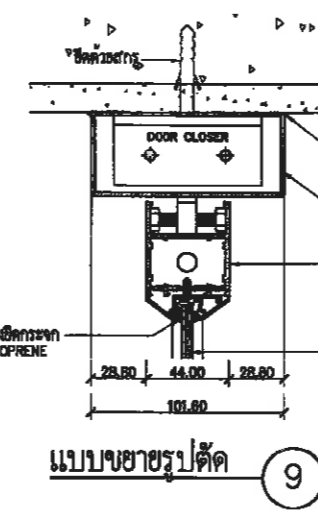

แบบขยายรูปตัด ⑨

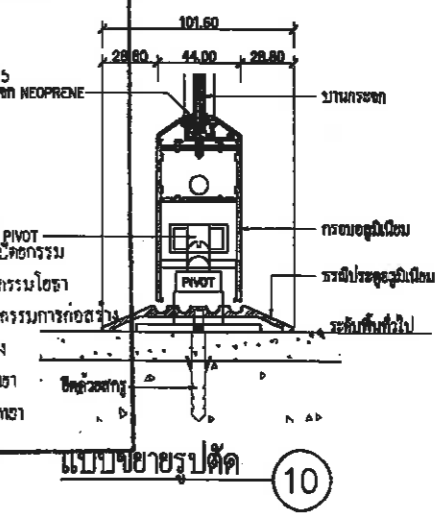

แบบขยายรูปตัด ⑩

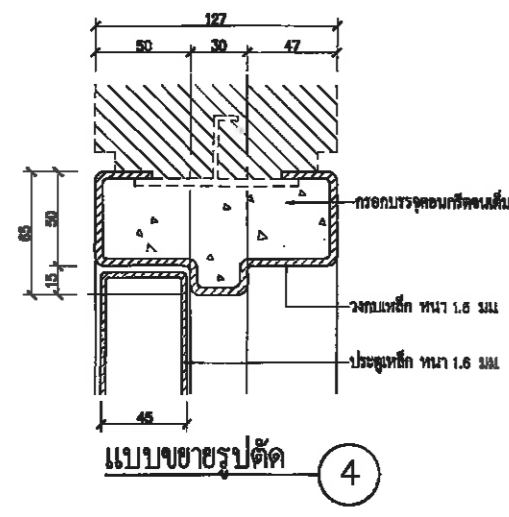

แบบขยายรูปตัด ④

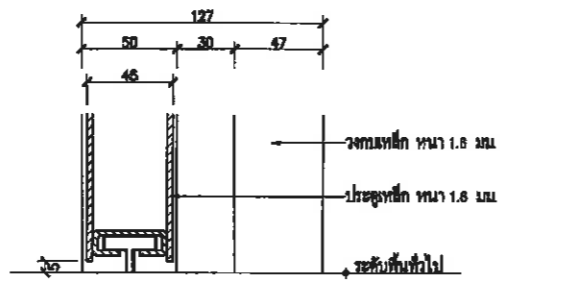

แบบขยายรูปตัด ⑤

REV.	DATE	DESCRIPTION
00	08-08-51	แบบก่อสร้าง

CHECKED	DATE
นางสาว อเนกประสงค์	

APPROVED	DATE
นางสาว อเนกประสงค์	

TITLE
มาตรฐาน แบบขยายประตูเหล็กและประตูอลูมิเนียม

DRAWING NO.
121-3000-CON-807-00

SCALE	SHEET NO.
NOT TO SCALE	

DATE	JOB NO.
08-08-2551	A049

63/819

# มาตรฐาน แบบขยายประตูไม้อัดและประตูไม้



เมืองพิบูลย์

โครงการสำรวจและจัดทำแบบควบคุมคุณภาพ  
แห่งศึกษาคณะวิเทศศึกษา มหาวิทยาลัย  
และงานออกแบบอาคารสาธารณะ อาคาร 3 และอาคาร 4  
และ งานเพิ่มเติม เพื่อก่อสร้างบนที่สวนพฤกษศาสตร์  
เมืองพิบูลย์ (ส่วนที่เหลือ) ขนาดรวม 20,000 ตาราง

ขอรับอนุญาต 2 หน้าที่ 12 ตามสัญญา  
คำมอบหมายหรือ อนุมัติจากเมืองพิบูลย์

ความเห็นชอบ

เลขที่แบบ	วันที่
ลงชื่อ	สถาปนิก
ลงชื่อ	วิศวกร
ลงชื่อ	หัวหน้าฝ่ายวิศวกรรมอาคาร
ลงชื่อ	หัวหน้าฝ่ายสถาปัตยกรรม
ลงชื่อ	จก.ผ.ส.ร.
ลงชื่อ	ผ.ส.น.
ลงชื่อ	ปลัดเมืองพิบูลย์
ลงชื่อ	นายกเมืองพิบูลย์

**epc** epc consultant engineers  
200 Sukhvitajit Rd., 1st Floor, Sukhvitajit Bldg., Sukhvitajit, Udon Thani  
Tel: 0-4251-2221 Fax: 0-4251-4771, 0-4251-4881 Email: epc@epc.co.th

**space**  
สถาปนิก (ป.ร.) 101 ถนนวิภาวดีรังสิต แขวงสามเสนใน เขตพญาไท กรุงเทพฯ 10710  
Tel: 0-2556-2525 Fax: 0-2556-2525 Email: space@space.co.th

**UCC**  
UTAMA CONSULTANT CO., LTD.

**PVA DESIGN OFFICE CO., LTD.**  
Co-Partner Ltd.

NOTE  
\* ALL DIMENSIONS ARE IN MILLIMETER UNLESS OTHERWISE SPECIFIED  
\* NO DIMENSION SHALL BE ZERO  
\* ALL DRAWINGS ARE THE PROPERTY OF THE SPACE ENGINEER CO., LTD. AND CAN NOT BE USED WITHOUT THEIR PERMISSION

ARCHITECTS	วิศวกร ตรีสุข	รศ. 427
สถาปนิก ชุมวิวัฒน์	รศ. 196.3	
สถาปนิก ชินสิทธิ์	รศ. 6499	
STRUCTURAL ENGINEERS	วิวัฒน์ อิงศรีสว่าง	รศ. 3122
อินทิด อินทียัง	รศ. 7177	
นพทศ บุตราชิยะชา	รศ. 8152	
ศิโรตตพร แสงท้อม	รศ. 22506	
ELECTRICAL ENGINEERS	ชัชวาล ไร่หวัดวิวัฒน์	วศ. 734
อดิษฐ์ นิลพร	รศ. 3581	
เชษฐพงศ์ บุญมาธรรม	วศ. 465	
MECHANICAL ENGINEERS	สุภาภรณ์ สุวรรณวิจิตร	รศ. 25698
สรวิณี อี๊ดตู่	รศ. 1925	
SENIOR ENGINEERS	สรวิณี อี๊ดตู่	รศ. 1925
สถาปนิก อี๊ดตู่	รศ. 1925	
สถาปนิก ชินโพธิ์		
LANDSCAPE ARCHITECTS	เสถียรชัย นิธิโรจน์	วศ. 16
QUALITY SURVEILLANCE	วิฑูรี สุทธิภัทรพิบูลย์	
ENGINEER		

## ประตูไม้อัด

## ประตูไม้

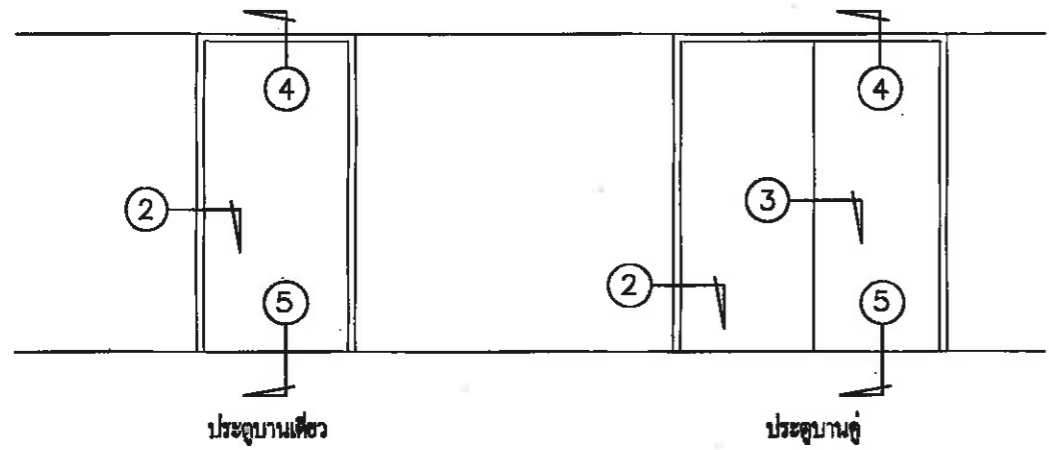

แบบขยายรูปด้าน 1

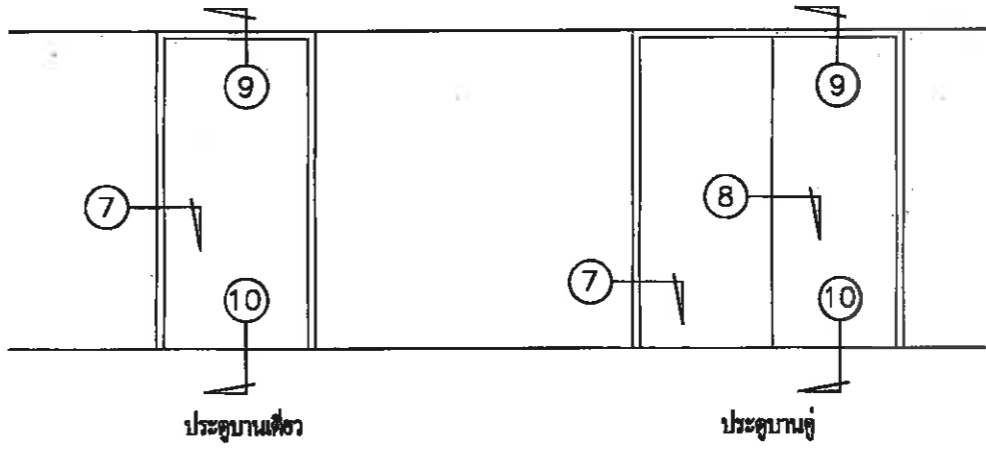

แบบขยายรูปด้าน 6

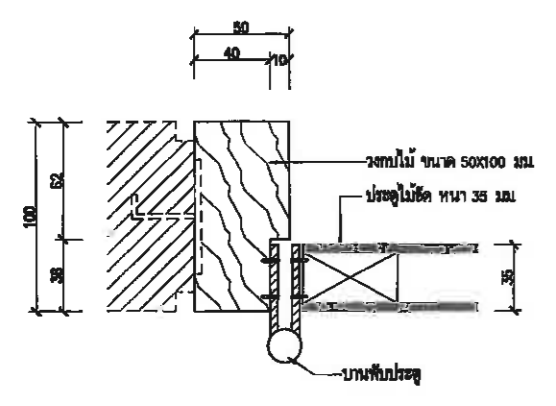

แบบขยายรูปตัด 2

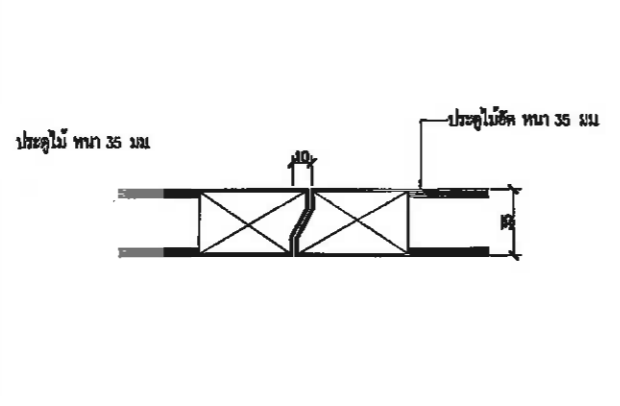

แบบขยายรูปตัด 3

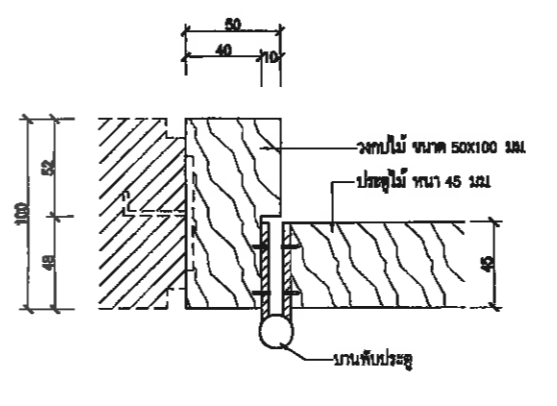

แบบขยายรูปตัด 7

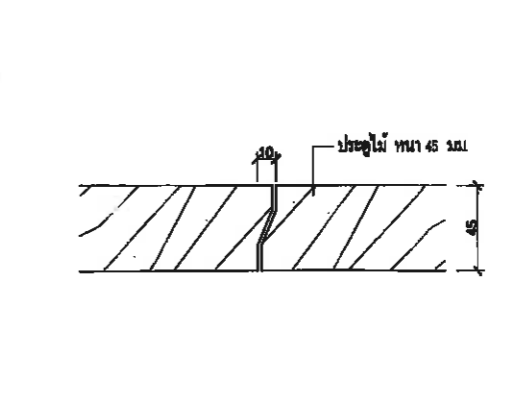

แบบขยายรูปตัด 8

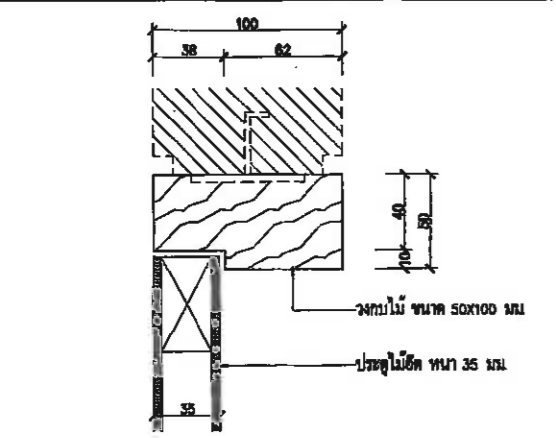

แบบขยายรูปตัด 4

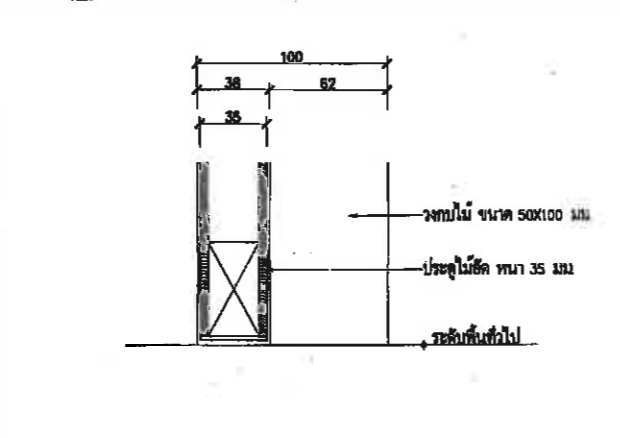

แบบขยายรูปตัด 5

**เห็นชอบ**

โครงการก่อสร้างและควบคุมคุณภาพ  
ศึกษาคณะวิเทศศึกษา เมืองพิบูลย์ ระยะที่ 3  
จังหวัดอุดรธานี (ส่วนที่เหลือ)

แบบเลขที่ 35/2565 วันที่ 19 ตุลาคม 2565

ลงชื่อ	สถาปนิก
ลงชื่อ	สถาปนิก
ลงชื่อ	วิศวกร
ลงชื่อ	หัวหน้าฝ่ายวิศวกรรมอาคาร
ลงชื่อ	หัวหน้าฝ่ายสถาปัตยกรรม
ลงชื่อ	จก.ผ.ส.ร.
ลงชื่อ	ผ.ส.น.
ลงชื่อ	ปลัดเมืองพิบูลย์
ลงชื่อ	นายกเมืองพิบูลย์

แบบขยายรูปตัด 9

แบบขยายรูปตัด 10

00-08-08-51	แบบก่อสร้าง	
REV.	DATE	DESCRIPTION
CHECKED	เจษฎา	
APPROVED	วิฑูรี	
DRAWN		
TITLE	มาตรฐาน แบบขยายประตูไม้อัดและประตูไม้	
DRAWING NO.	121-3000-CON-808-00	
SCALE	NOT TO SCALE	SHEET NO.
DATE	08-08-2565	JOB NO.
		AO49

64/919

